

# CAPTEURS DE TEMPERATURE ET ACCESSOIRES DE PYROMETRIE

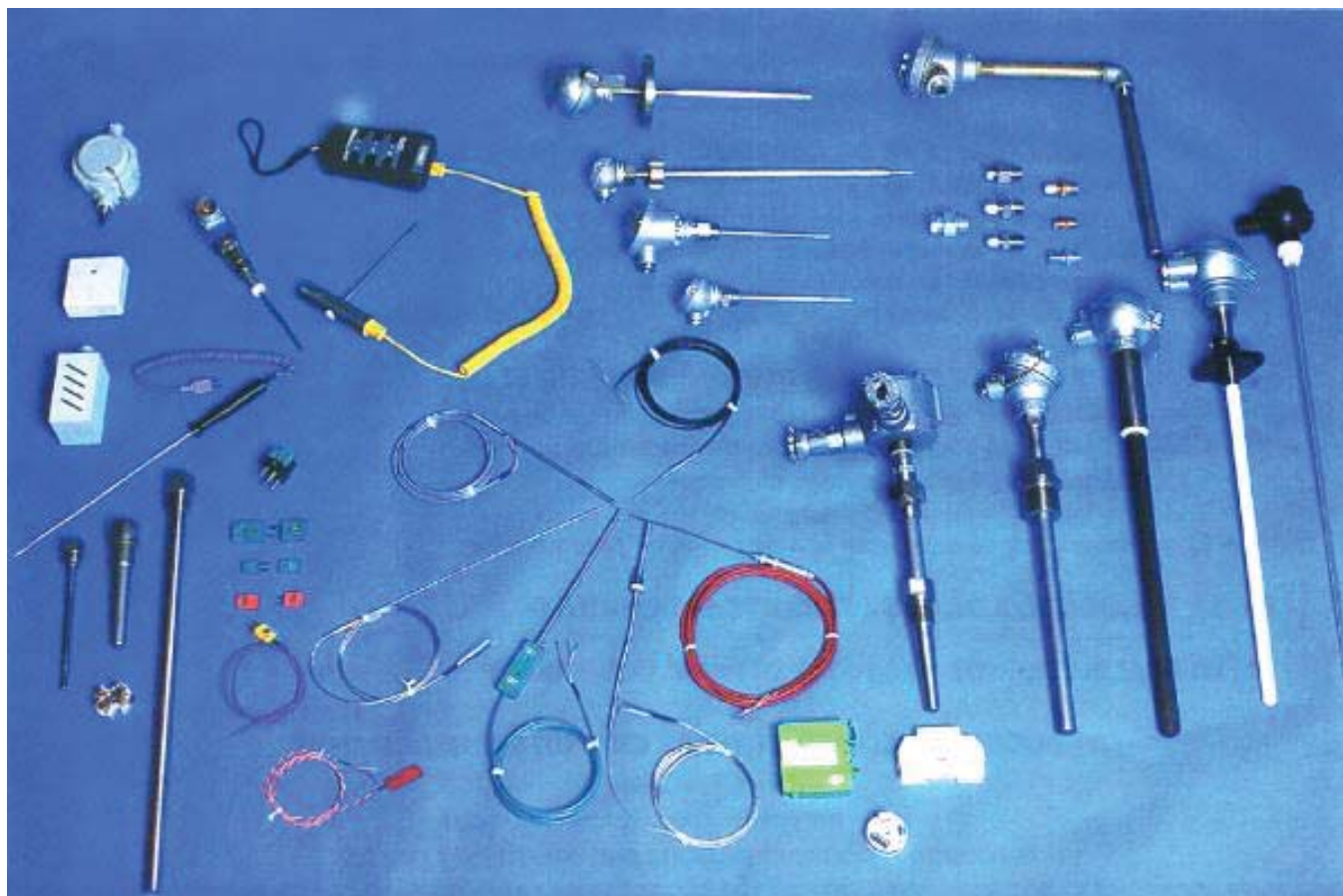

## **Legros sas**

ZI Portuaire - boulevard de Châtillon - 62200 Boulogne sur Mer

Tél : 33 (0)3 21.83.36.81 - Fax : 33 (0)3.21.83.21.29

<http://www.legros.fr> - Courriel : [legros@legros.fr](mailto:legros@legros.fr) - [commercial@legros.fr](mailto:commercial@legros.fr)

**POMPES & PROCÉDÉS**

**COMPOSANTS D'AUTOMATISME & DE SÉCURITÉ - MESURE**

# CAPTEURS DE TEMPÉRATURE

- Large gamme de produits
  - Sondes et cannes PT100
  - Sondes et cannes Thermocouples
  - Convertisseurs 4-20 mA
  - Cannes ATEX Antidéflagrantes
    - Ex II 2GD – Ex d IIC T6 Gb – Ex tb IIIC T6 Db
  - Accessoires de Pyrométrie
    - Câbles
    - Connecteurs
    - Accessoires mécaniques



**Legros sas**

ZI Portuaire - boulevard de Châtillon - 62200 Boulogne sur Mer

Tél : 33 (0)3 21.83.36.81 - Fax : 33 (0)3.21.83.21.29

<http://www.legros.fr> - Courriel : [legros@legros.fr](mailto:legros@legros.fr) - [commercial@legros.fr](mailto:commercial@legros.fr)

**POMPES & PROCÉDÉS**

**COMPOSANTS D'AUTOMATISME & DE SÉCURITÉ - MESURE**

# Sondes PT100

## ➤ Sondes à sortie sur câble

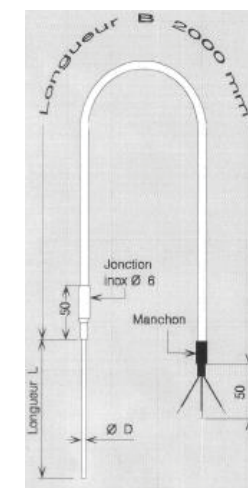
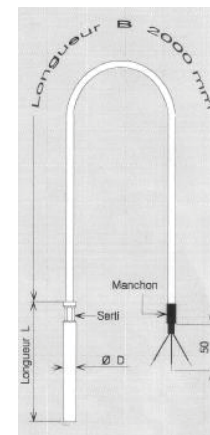
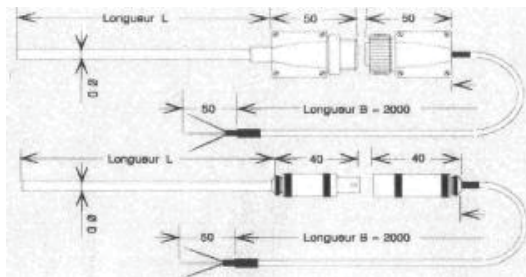

## ➤ Sondes miniatures

## ➤ Fixation par raccord baïonnette

## ➤ Chemisé déformable

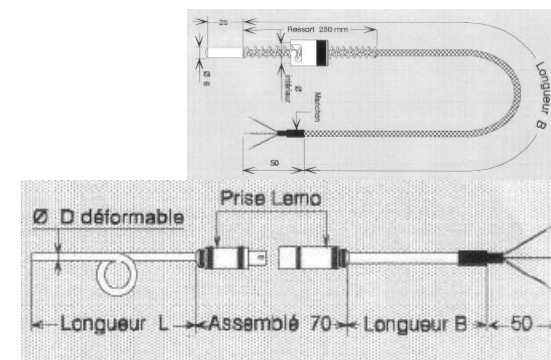

# Cannes PT100



## ➤ Têtes aluminium standard ou miniatures

## ➤ Têtes plastique

## ➤ Tube ou « chemisé »

## ➤ Sondes d'ambiance

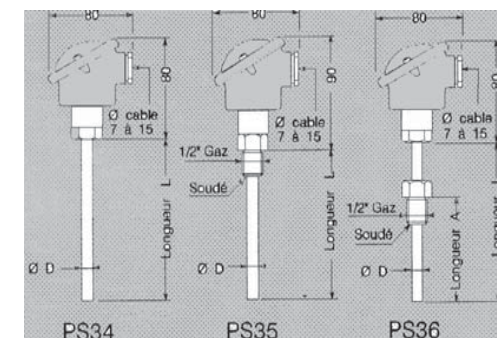
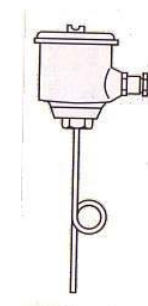

# Sondes et cannes Thermocouples

- Tous les modèles PT100 peuvent être réalisés pour des thermocouples
- Production principale : Thermocouples J ou K
- Autres types possibles sur demande

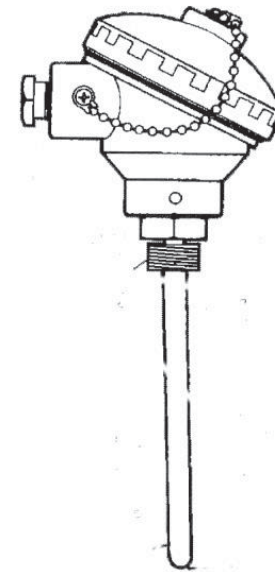
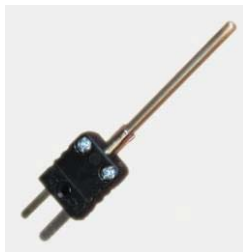

# Transmetteurs – Convertisseurs 4/20 mA

Protocole HART

## ➤ Convertisseurs de tête

- Programmable
- Configurable PT100 – TC J, K, T, E, N, R, S
- Option : isolement galvanique

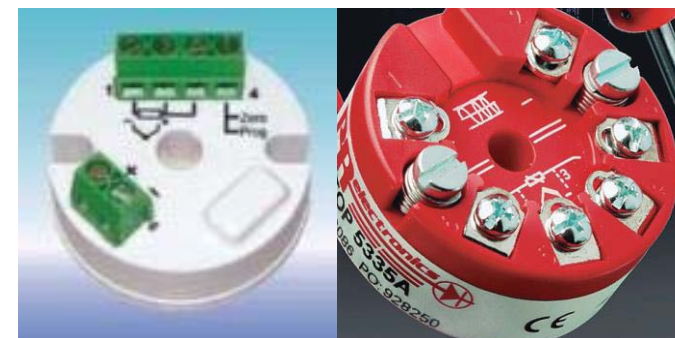

## ➤ Convertisseurs rail DIN

- Programmable
- Configurable PT100 – TC J, K, T, E, N, R, S
- Option : sortie 0 – 10 V



## Fiche Technique/ :TRXBloc / TRXRail

Entrées	Plage	Echelle min
Tc « T »	0+400°C	100°C
Tc « J »	0+760°C	100°C
Tc « E »	0+720°C	100°C
Tc « K »	0+1300°C	100°C
Tc « N »	0+1300°C	100°C
Tc « R »	0+1760°C	400°C
Tc « S »	0+1760°C	400°C
Pt100	-200/+650°C	40°C

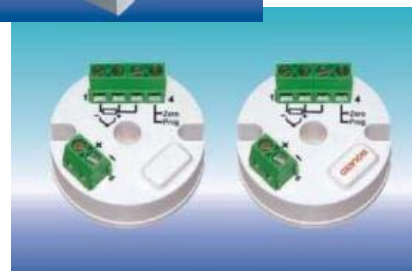

Transmetteur entrée et plage configurable sur PC existe en modèle standard et isolé tous thermocouples J, K, T, E, N, R, S et Pt 100.

Modèle tête de canne ou RAIL DIN

Calibration entrées et échelle par logiciel avec un câble relié au port RS232

Entrées programmables thermocouples J.K.T.E.N.R.S.  
Pt100  
Volts : 0 à 50 mV

Sortie linéarisée : 4 à 20 mA pour TC et Pt 100 (0.00385/ CEI751)

Alimentation : 12 à 30 VCC

Environnement : -40/+85°C

Dimensions :  
TRXBlock Ø 44 x 25 mm H (avec bornes)

TRXRail : 72x78x19 mm

Option : sortie 0/10 volts pour TRXRail

**Legros sas** Pompes & Procédés - Composants d'automatisme et de sécurité - Mesure

ZI Portuaire-1 bld de Châtillon-62200 Boulogne sur Mer -T:03.21.83.36.81-F:03.21.83.21.29 - Site:www.legros.fr- Courriel: legros@legros.fr commercial@legros.fr

# CANNES ANTIDÉFLAGRANTES « d » ATEX

## ➤ Gamme SYSTEMEX V2

## ➤ Gammes SYSTEMEX V3, V4 et V5 \*\* Ex II 2GD – Ex d IIC T6 Gb – Ex tb IIIC T6 Db

- Utilisation en zones 1 et 2, 21 et 22
- Test de pression à 20 bars
- Certificat d'examen CE de Type : LCIE 04 ATEX 6001 X / 02
- Evaluation Qualité Production : LCIE 04 ATEX Q 8014

## Exemples de cannes ATEX « d »

➤ version PT100 (PSATEX ...) ou version TC (TCATEX ...)

➤ SYSTEMEX V3 sous tube ou « chemisé »

SYSTEMEX V2

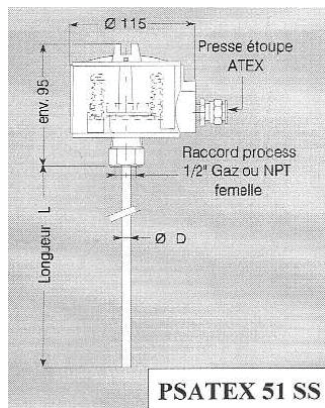

SYSTEMEX V3

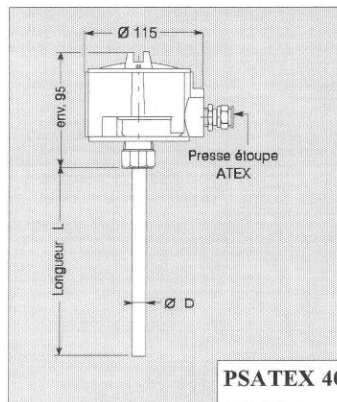

SYSTEMEX V5

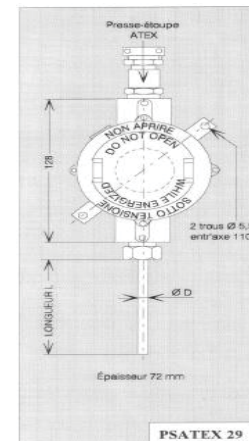

# Accessoires de pyrométrie

## ➤ Câbles

- **Câbles pour Pt100**

- 3, 4, 6 ou 8 conducteurs – avec ou sans blindage
- PVC, Téflon, Silicone, Soie de verre

- **Câbles pour Thermocouples**

- Câbles d'extension ou de compensation



## ➤ Connecteurs

- Connecteurs standard ou miniatures pour PT100
- Connecteurs standard ou miniatures compensés pour TC



## ➤ Accessoires mécaniques

- **Doigts de gant forés ou mécano-soudés**
- **Raccords coulissants**
- **Éléments interchangeablest**

